

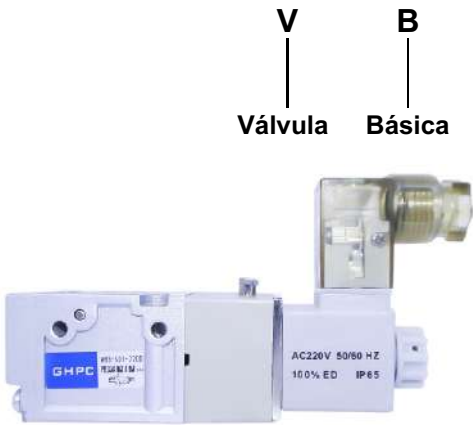

Válvula Direcional 3 Vias - Série VB3

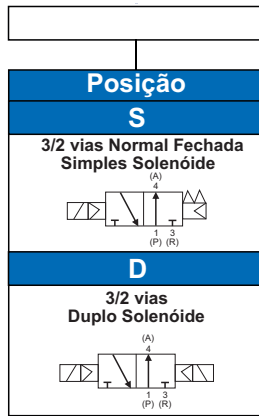

V Válvula
B Básica
3 3 Vias



Rosca

01	1/8"*
02	1/4"
03	3/8"
04	1/2"

Tensão

N	Sem Bobina
12	12 Vcc
24	24Vcc
24A	24Vca
110	110Vca
220	220Vca
380	380Vca

Exemplo: **VB3-S01-24D**
VB3-D01-ND
(Sem Bobina)

Características Técnicas

Rosca		1/8"	1/4"	3/8"	1/2"
Fluido		Ar			
Temperatura máxima de trabalho (°C)		50			
Pressão de Trabalho (bar)	3/2 vias Simples/Dupla Solen.	1~ 8			
Tempo de Resposta (ms)	3/2 vias Simples/Duplo Solen.	20	30		
Ciclo Máximo de Funcionamento (Hz)	3/2 vias Simples/Duplo Solen.	3			
Lubrificação		Não necessário			
Posição de montagem		Livre			
Resistência ao impacto / Vibração (m/s²)		300 / 50			
Proteção		IP65			
Vazão (L/min)		550	912	1554	2220

Características da Bobina

Conector		DIN	
Tensão (V)	AC (50/60Hz)	110, 220, 380	
	DC	12, 24	
Tensão Admissível		-15 a +10% da Tensão Nominal	
Consumo	AC	Arranque	4.5VA(60Hz)
		Mantido	4.5VA(60Hz)
	DC		3W
Indicador luminoso		LED	

Construção

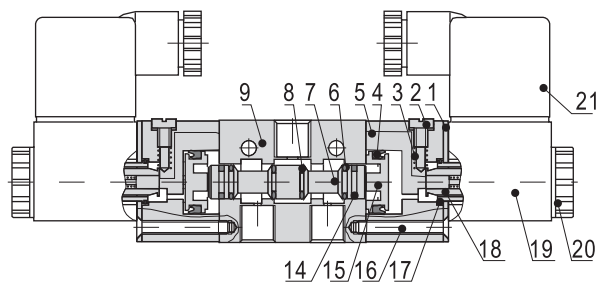
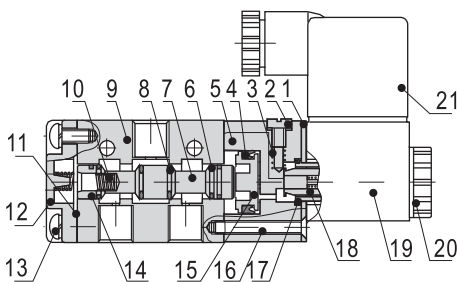

No.	Item	No.	Item	No.	Item
1	Tampa Fixação	8	O-ring	15	Pistão
2	Acionamento Man.	9	Corpo	16	Parafuso
3	Mola do Acionam.	10	Mola	17	O-ring
4	Vedação Embolo	11	Vedação Tampa	18	Anel
5	Canal de Pilotagem	12	Vedação	19	Bobina
6	Vedação Carretel	13	Parafuso	20	Porca Bobina
7	Carretel	14	Raspador	21	Conector

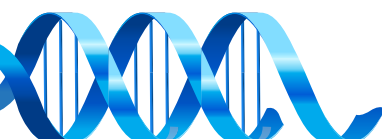

Válvula Direcional 3 Vias - Série VB3

Bobina para Válvula Tamanho Reduzido com Conector Din 43650C

Bobina para válvula Série VB3/VB5 com Tamanho Reduzido Conector DIN 43650C com Led



B - **VB3/5** - [] **D**

Bobina Modelo para Válvulas VB3 e VB5 DIN

Tensão	
12	12Vcc
24	24Vcc
110	110Vca
220	220Vca

Exemplo: **B-VB3/5-24D**
B-VB3/5-220D

Conector DIN 43650C com Led

C - **VB3/5** - **250**

Conector DIN Modelo para Válvulas VB3 e VB5

Tensão	
250	12Vcc, 24Vcc, 110Vca e 220Vca

Exemplo: **C-VB3/5-250**



Bobina para Válvula com Conector Din 43650B

Bobina para válvula Série VB3/5 com Conector DIN 43650B com Led



B - **V5** - [] **D**

Bobina Modelo para Válvulas VB3 e VB5 DIN

Tensão	
12	12Vcc
24	24Vcc
110	110Vca
220	220Vca
380	380Vca

Exemplo: **B-V5-24D**
B-V5-220D

Conector DIN 43650B com Led

C - **V5** - **250**

Conector DIN Modelo para Válvulas VB3 e VB5

Tensão	
250	12Vcc, 24Vcc, 110Vca, 220Vca e 380Vca

Exemplo: **C-V5-250**



Bloco de Válvulas



VVB **3** - [] - []

Bloco de 3 vias Válvulas

Rosca	
01	1/8"
02	1/4"

Número de estações
02 a 16

Exemplo: **VVB3-01-02**
VVB3-04-04
VVB3-03-10



Acessórios	Rosca	Código
Placa Cega	1/8"	VB301-PC
	1/4"	VB302-PC
Vedação	1/8"	VB301-GS
	1/4"	VB302-GS

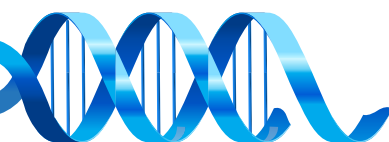

Válvula Direcional Solenóide 3/2, 5/2 e 5/3 vias - Série VB

Dimensional - 3/2vias Simples Solenóide Roscas 1/8" Tamanho Reduzido

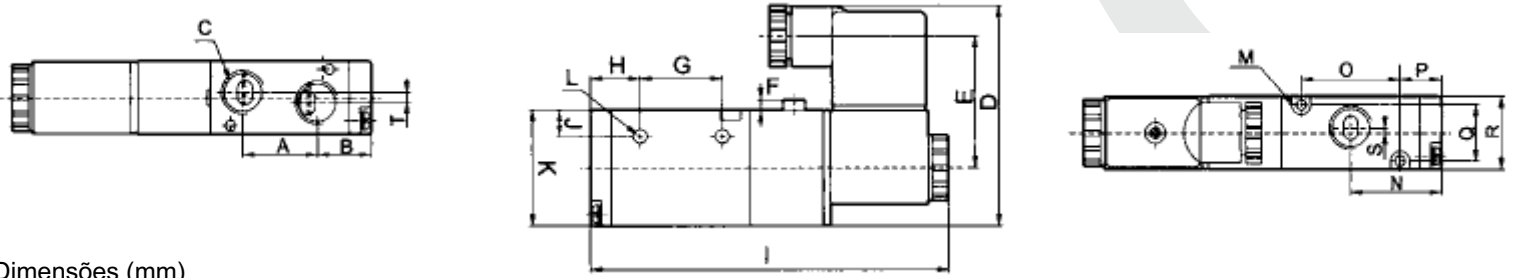

Dimensões (mm)

A	B	C	D	E	F	G	H	I	J	K	L	M	N	O	P	Q	R	S	T
16	14	3-G1/8"	53,5	32,5	2,5	21	12	85,8	7,7	27	2-Ø3,3	2-Ø3,3	23	19	12,5	13	18	1	2

Dimensional - 3/2vias Simples Solenóide Roscas 1/4"

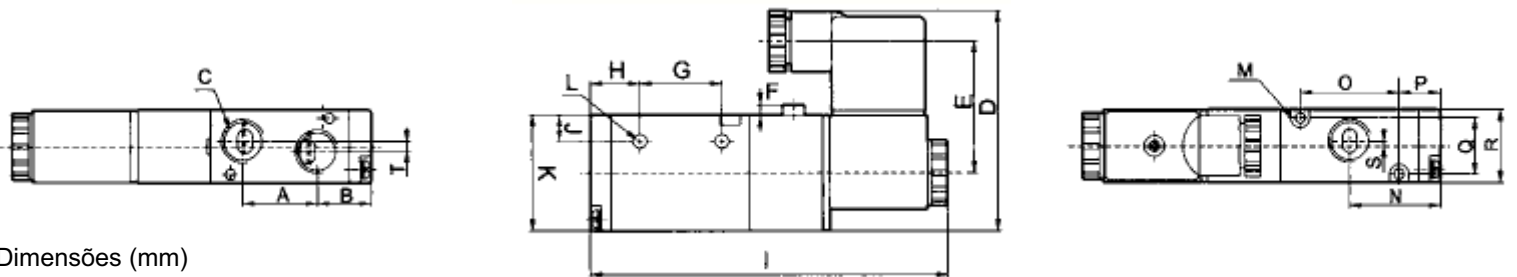

Dimensões (mm)

A	B	C	D	E	F	G	H	I	J	K	L	M	N	O	P	Q	R	S	T
18	21	3-G1/8"	66,5	40	3	25	15	111,5	8	35	2-Ø3,3	2-Ø3,2	31	33	12,5	17	22	1,5	3

Dimensional Manifold - 3/2vias Simples Solenóide

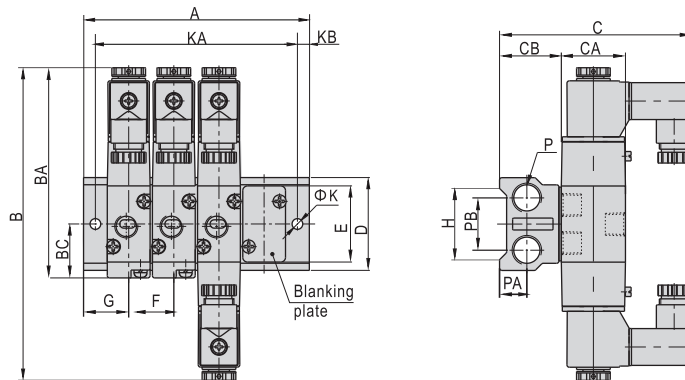

Model Item	B	BA	BC	C	CA	CB	D	E	F	G	H	K	KB	P	PA	PB
VVB3-01-	131.5	88.5	22.7	81	26	27	39	32	19	19	30	4.5	5	1/8"	11.5	22
VVB3-02-	162.5	109	27.7	92.5	26	35	45	40	23	23	35	4.5	6	1/4"	11.5	25

Model Item	A															
	1F	2F	3F	4F	5F	6F	7F	8F	9F	10F	11F	12F	13F	14F	15F	16F
VVB3-01-	38	57	76	95	114	133	152	171	190	209	228	247	266	285	304	323
VVB3-02-	46	69	92	115	138	161	184	207	230	253	276	299	322	345	368	391

Model Item	KA															
	1F	2F	3F	4F	5F	6F	7F	8F	9F	10F	11F	12F	13F	14F	15F	16F
VVB3-01-	28	47	66	85	104	123	142	161	180	199	218	237	256	275	294	313
VVB3-02-	34	57	80	103	126	149	172	195	218	241	264	287	310	333	356	379

